

# KENWOOD

## TYPE BLP31

Инструкции  
нұсқаулықтары

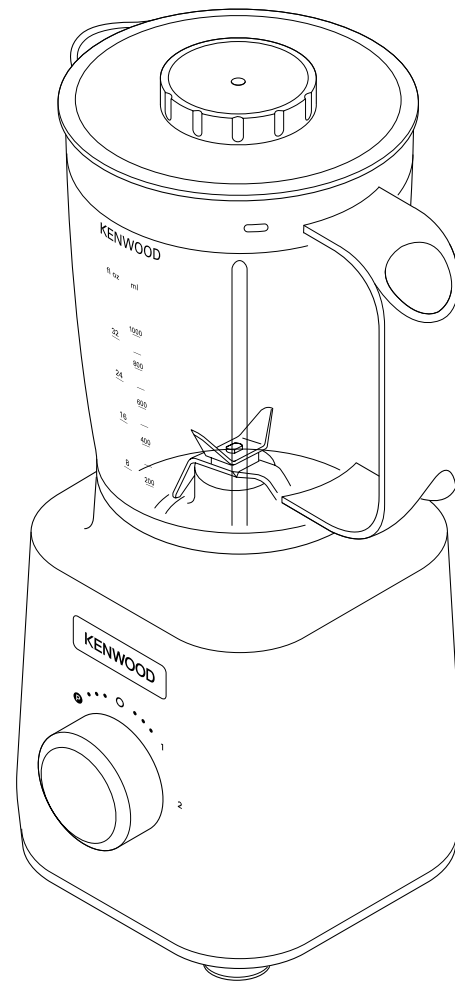

Русский

2 - 15

Қазақша

16 - 28

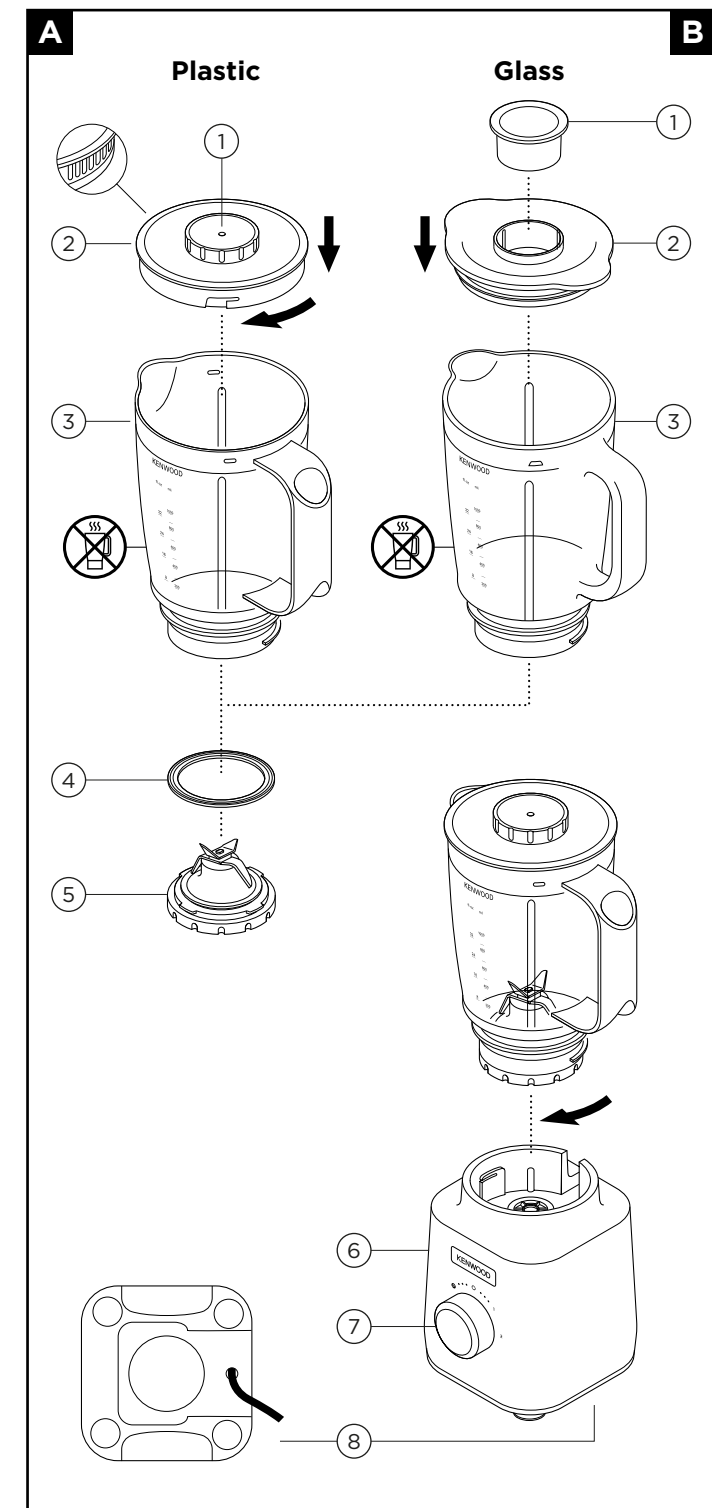

**Kenwood Ltd**

New Lane  
Havant  
Hampshire  
PO9 2NH

kenwoodworld.com



© Copyright 2019 Kenwood Limited. All rights reserved 142225/1

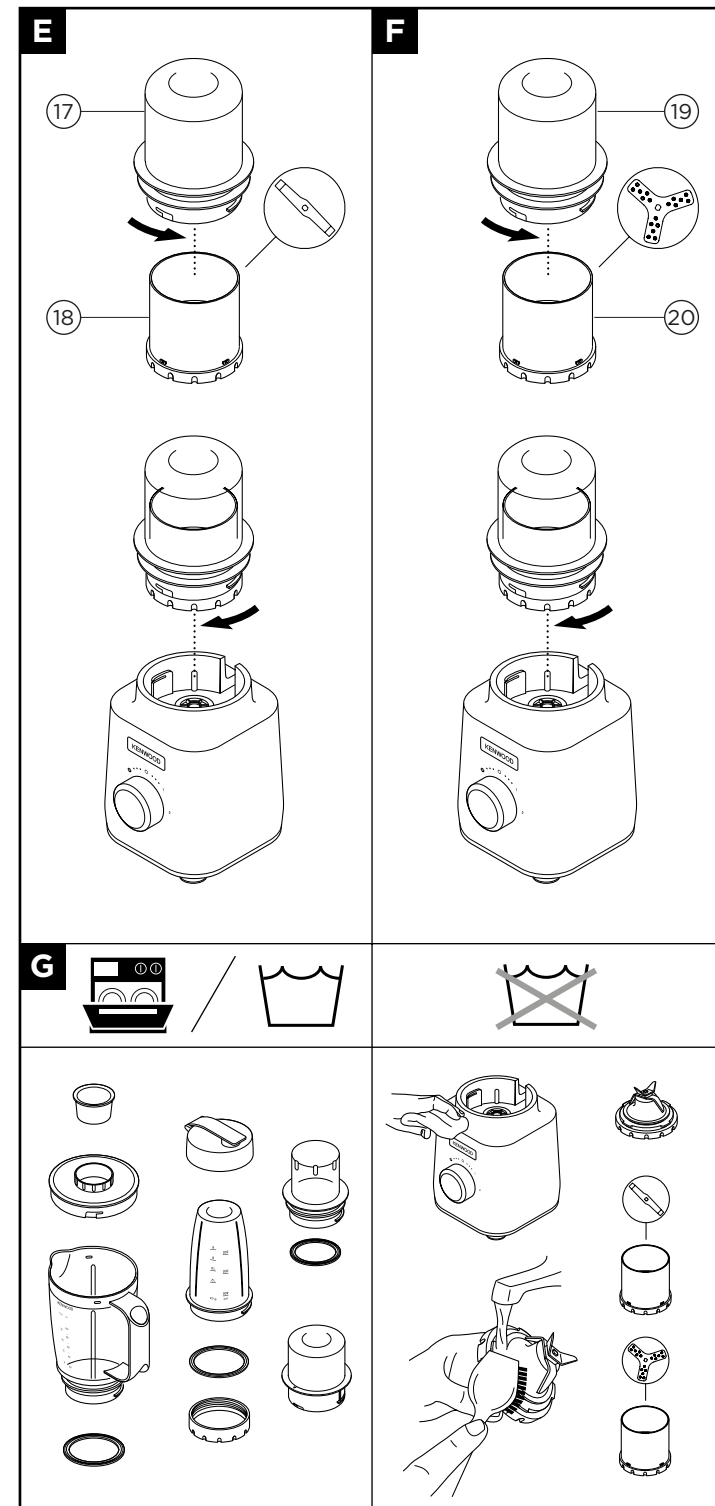
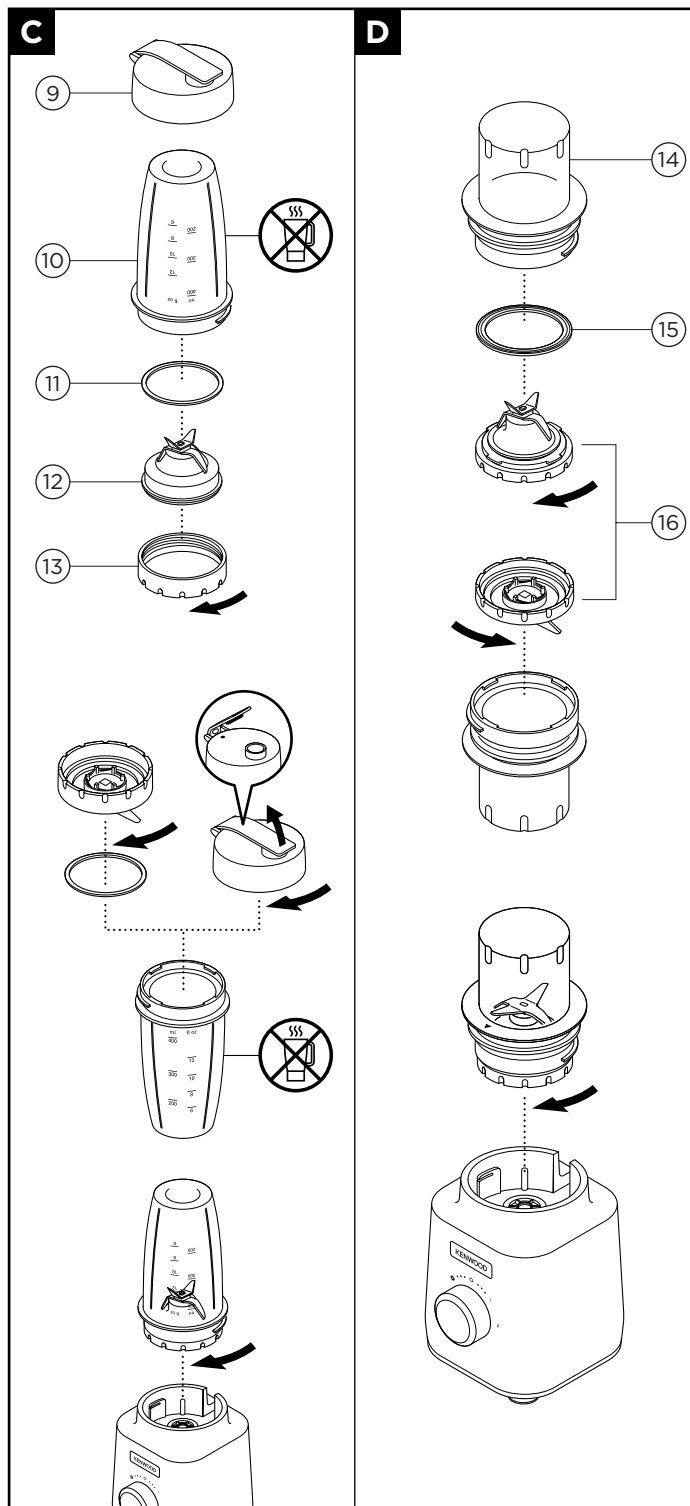

## Русский

### Меры предосторожности

- Внимательно прочтите и сохраните эту инструкцию.
- Распакуйте изделие и снимите все упаковочные ярлыки.
- При повреждении вилки или шнура во избежание риска их необходимо заменить в компании Kenwood или авторизованном сервисном центре Kenwood из соображений безопасности.
- **НЕ СЛЕДУЕТ обрабатывать горячие ингредиенты**
- **РИСК ОЖОГА:** Горячие ингредиенты -должны остыть до комнатной температуры перед тем, как их поместить в стакан/ бутылку/измельчитель или перед смешиванием.
- **Непрерывная работа прибора не должна превышать пределы, указанные ниже; по окончании указанного периода следует на время остановить работу. Превышение допустимого времени обработки может привести к повреждению прибора.**

Функция/ Насадка	Максимальное время работы	Интервал между периодами работы
Блендер/ Blend- Xtract	60 сек	Выключите прибор из сети и дайте ему остыть в течение в течение 15 мин.
Универсальный измельчитель	60 сек	
Насадка- измельчитель для помолы	60 сек	
измельчитель- терка	60 сек	

- Выключайте и отсоединяйте прибор от сети питания перед установкой или снятием деталей, когда вы его не используете или перед чисткой.
- **Никогда не устанавливайте ножевой блок на блок питания, не установив кружку/бутылку блендера или кувшин измельчителя.**
- Прежде чем опускать руки или кухонные принадлежности в чашу блендера, отключайте прибор от сети.
- Соблюдайте осторожность в обращении с ножевым блоком, не касайтесь острых краев лезвий руками при чистке.
- Не включайте блендер, если не установлена крышка.
- Кружку/бутылку можно использовать только с ножевым блоком из комплекта поставки.
- Следите за тем, чтобы вода не попадала на блок привода,

- электрический шнур или штепсельный разъем.
- Никогда не пользуйтесь неисправным прибором. Позаботьтесь о том, чтобы вам его проверили или отремонтировали: см. раздел “Обслуживание и забота о покупателях”.
  - Используйте только те насадки, которые предназначены для данного прибора.
  - Никогда не оставляйте включенный прибор без присмотра.
  - При снятии блендера или измельчителя с блока электродвигателя:
    - дождитесь полной остановки ножевого блока,
    - Следите за тем, чтобы случайно не отвинтить кружку/бутылку или кувшин/крышку измельчителя от ножевого блока.
  - Никогда не включайте пустой блендер.
  - При смешивании не превышайте максимальные параметры, указанные в разделе “Рекомендуемое использование”.
  - При приготовлении пюре по рецептам никогда не смешивайте замороженные ингредиенты, превратившиеся в твердую массу в процессе замораживания, расколите их перед тем, как добавить в кружку/бутылку.
  - Не обрабатывайте твердые специи, такие как как высохший корень куркумы, так как это может привести

к повреждению лезвия. Мускатный орех разрешается использовать только в измельчителе для натирания.

- Не используйте блендер как емкость для хранения. Блендер должен оставаться пустым до и после использования.
- Всегда используйте блендер на безопасной, сухой и ровной поверхности.
- Никогда не ставьте прибор на горячие газовые или электрические конфорки или там, где возможен контакт с нагретым прибором.
- Неправильное использование прибора может привести к получению травмы.
- Прибор не предназначен для использования детьми. Храните прибор и его шнур в недоступном для детей месте.
- Дети с прибором играть не должны.
- Приборы могут использоваться лицами со сниженными физическими, сенсорными или умственными способностями, а также лицами с недостаточным опытом или знаниями, если они находятся под наблюдением или получили инструкции по безопасному использованию устройства и если они понимают сопряженные с этим риски.
- Этот бытовой электроприбор разрешается использовать только по его прямому назначению. Компания Kenwood не несет

ответственности, если прибор используется не по назначению или не в соответствии с данной инструкцией.

## Blend-Xtract 2GO

- Никогда не пейте горячие напитки из чаши блендера.
- Не смешивайте мороженые ингредиенты или кусочки льда без добавления воды.
- Запрещается смешивать сухие продукты (специи, орехи и т.д.), а также включать блендер, если он пуст.

### Перед подключением к сети электропитания

- Убедитесь в том, что напряжение электросети в вашем доме соответствует указанному на основании электроприбора.
- Прибор соответствует Директиве ЕС 1935 / 2004 о материалах и изделиях, предназначенных для контакта с пищевыми продуктами.

### Перед первым использованием

- Вымойте все части: см. раздел “Уход и чистка”.

## Основные компоненты

### Блендер

#### **A** Блендер с пластмассовой чашей

- ① Капельная подача
- ② Блокировочная крышка с прорезями для слива
- ③ Чаша блендера

#### **B** Блендер со стеклянной чашей

- ① Колпачок наливного отверстия
- ② Крышка открывается нажатием
- ③ Чаша блендера

### Блендеры

- ④ Уплотнительное кольцо блендера
- ⑤ Ножевой блок блендера
- ⑥ Блок питания
- ⑦ Регулятор скорости + пульсовый режим
- ⑧ Секция для шнура

## **C** Насадка Blend-Xtract 2GO (может не входить в комплект)

- 9 Крышка-диспенсер
- 10 Бутылка
- 11 Уплотнительное кольцо
- 12 Ножевой блок
- 13 Основание

## **D** Мульти-измельчитель (может не входить в комплект)

- 14 Кувшин мульти-измельчителя
- 15 Уплотнительное кольцо мульти-измельчителя
- 16 Ножевой блок мульти-измельчителя

## **E** Измельчитель для помола для помола (может не входить в комплект)

- 17 Крышка измельчителя
- 18 Ножевой блок измельчителя для помола

## **F** Измельчитель-терка (может не входить в комплект)

- 19 Крышка измельчителя
- 20 Ножевой блок измельчителя-терки

## Как пользоваться блендером

См. схемы **A** и **B**

**Пользуйтесь блендером при приготовлении супов, напитков, паштетов, майонеза, панировочных сухарей, бисквитной крошки, измельчения орехов и льда.**

1 Подсоедините уплотнительное кольцо блендера к ножевому блоку, правильно расположив кольцо в канавке.

● **При повреждении или неправильной установке прокладки появится протечка.**

2 Плотно прикрутите ножевой блок к чаше блендера. См. рисунки на нижней стороне ножевого блока:

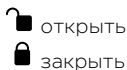

3 Поместите ингредиенты в чашу.

4 Установите крышку.

### **A - Блендер с пластмассовой чашей**

Для фиксации поверните по часовой стрелке.

### **B - Блендер со стеклянной чашей.**

Установите колпачок наливного отверстия на крышку и подтолкните вниз для фиксации.

5 Установите блендер на блок питания и поверните по часовой стрелке до упора .

● **Прибор не будет работать, если блендер собран неправильно.**

6 Выберите скорость (см. раздел "Рекомендуемое использование").

### **Советы**



● **Блендер со стеклянной чашей** - Для смешивания сухих ингредиентов нарежьте на кусочки, снимите колпачок заливного отверстия, включите устройство и бросьте кусочки в отверстие один за другим. Держите руку над отверстием. Для достижения оптимальных результатов регулярно опустошайте чашу.

- Для оптимального результата своевременно разгружайте чашу. Не рекомендуется смешивать в приборе специи, так как это может привести к повреждению его пластмассовых частей.
- При приготовлении майонеза поместите в блендер все ингредиенты, кроме растительного масла.  
**Блендер со стеклянной чашей.** Снимите колпачок наливного отверстия.  
**Блендер с пластмассовой чашей.** Наполняется через отверстие для капельной подачи в крышке. Затем, при включенном приборе, медленно залейте масло через отверстие в крышке.
- Возможно, что некоторые густые смеси, например, паштеты или соусы - пюре, придется отскрести. Если смеси плохо смешиваются, добавьте больше жидкости.

## Насадка Blend-Xtract 2GO (может не входить в комплект)

См. схемы 

- 1 Поместите ингредиенты в бутылку до отметки 400 мл.
- Для наилучших результатов смешивания всегда сначала добавляйте в бутылку лед/ мороженые ингредиенты.
- Добавляя мороженые ингредиенты (то есть мороженые фрукты, йогурт, мороженое или лед), не смешивайте более 60 г или трех ледяных кубиков за раз.
- Не смешивайте замороженные ингредиенты без жидкости.

- 2 Подсоедините уплотнительное кольцо к ножевому блоку, правильно расположив кольцо в углублении. Затем прикрепите к основанию.
- **Если уплотнительное кольцо имеет повреждения или установлено неправильно, это может привести к протечке.**
- 3 Возьмитесь за нижнюю часть ножевого блока и опустите в бутылку ножами вниз.
- 4 Прикрутите ножевой блок к бутылке. Руководствуйтесь следующими символами на нижней стороне ножевого блока:
  -  открыть
  -  закрыть
- Встряхните, чтобы распределить ингредиенты.
- Поместите блендер на блок питания и поверните по часовой стрелке до фиксации .
- 5 Выберите максимальную скорость. Дайте ингредиентам перемешаться до образования гладкой смеси.
- После того, как ваш напиток достигнет желаемой консистенции, можно использовать импульсный режим (P), чтобы как следует перемешать все ингредиенты.

## Как пользоваться крышкой для питья

- 1 Установите крышку и зафиксируйте ее поворотом по часовой стрелке.
- 2 Перед употреблением приготовленного напитка достаточно открыть колпачок на крышке. Напиток можно пить непосредственно из бутылки.



## Советы



- Обратите внимание, что максимальная норма загрузки (400 мл) рассчитана примерно на 2 порции.
- Напиток должен быть достаточно жидким для того, чтобы пить прямо из крышки. Чтобы снизить густоту, добавьте жидкости.
- Не все напитки после смешивания становятся однородными в связи с присутствием в них семян или волокон продуктов.
- Если пить через крышку, напиток должен быть гладким и полностью обработанным. При обработке твердых или незрелых ингредиентов для достижения желаемого результата может оказаться необходимым, поэкспериментировать.
- У некоторых напитков образуется осадок, если им дать постоять, поэтому лучше их пить сразу или помешать перед употреблением.
- Держите бутылку в вертикальном положении, когда она закрыта крышкой-диспенсером.



## Рекомендуемое использование блендера

**Непрерывная работа прибора не должна превышать пределы, указанные ниже; по окончании указанного периода следует на время остановить работу. Превышение допустимого времени обработки может привести к повреждению прибора.**

**Не превышайте параметры максимального использования, отмеченные на кружке.**

**Не заполняйте ниже минимального уровня заполнения, отмеченного на кружке.**

	Применение и виды продуктов	 (Сек)	
<b>1</b>	Приготовление молочной пены	10 - 15	800 мл
	Негустые смеси: жидкое тесто, молочные коктейли, яйца и т.д.	15 - 30	800 мл
<b>2</b>	Супы и напитки Густые смеси, например, паштеты	15 - 30	1 литр
	Майонез	30 - 40	2 яйца + 300 мл масла
	Напитки с однородной консистенцией Сначала положите свежие фрукты и жидкие ингредиенты (например, йогурт, молоко и фруктовые соки) После этого добавьте лед или замороженные ингредиенты (например, замороженные фрукты, лед или мороженое)	30 - 60	600 мл жидкости
	Blend -Xtract2Go Напитки и смузи Для оптимальных результатов лед/ мороженые ингредиенты всегда добавляйте в бутылку в начале.	30 - 60	Максимальное количество 400 мл Максимальное количество мороженых ингредиентов: 60 г

Рекомендуемое использование блендера			
	Применение и виды продуктов	 (Сек)	
<b>(P) Импульс-режим</b>	Электродвигатель работает в режиме «пуск/стоп». Электродвигатель будет работать, пока рычаг удерживается в этом положении.	-	-
	Измельчение льда – включайте и выключайте импульсный режим на короткое время, чтобы добиться необходимой консистенции.	-	6 кубиков (125 г)

## Как пользоваться мульти-измельчителем

(может не входить в комплект)



См. схемы **D**

**Используйте мульти-измельчитель для обработки орехов, зерен кофе и приготовления пюре.**

- 1 Поместите ингредиенты в чашу. Не заполняйте чашу больше, чем наполовину.
- 2 Вставьте уплотнительное кольцо универсального измельчителя в ножевой блок измельчителя так, чтобы уплотнительное кольцо правильно легло в канавку.

● **При повреждении уплотнителя или его неправильной установке произойдет утечка.**

- 3 Переверните ножевой блок. Опустите в кувшин лезвиями вниз. Руководствуйтесь иллюстрациями на нижней стороне ножевого блока:

-  открыть
-  закрыть

- 4 Установите измельчитель на блок питания и для фиксации поверните по часовой стрелке.
- 5 Выберите скорость или используйте кнопку импульсного режима (P) (см. раздел “Рекомендуемое использование”).

## Измельчитель для помола или измельчитель-терка (может не входить в комплект)

**Измельчитель - терка:** См. схемы **E**

**Подходит для измельчения специй, кофейных зерен и обработки имбиря, кокосового ореха, чеснока и стручкового перца.**

**Измельчитель для натирания:** См. схемы **F**



**Предназначен для измельчения сыра “Пармезан”, мускатного ореха, кокоса и сухофруктов.**

## Как пользоваться измельчителем

- 1 Поместите ингредиенты в ножевой блок.
- 2 Установите крышку и поверните против часовой стрелки до фиксированного положения.
- 3 Установите измельчитель на блок питания, а затем поворачивайте по часовой стрелке, пока не услышите «щелчок».
- 4 Выберите скорость или используйте кнопку импульсного режима (P) (см. раздел “Рекомендуемое использование”).

### Рекомендуемое использование измельчителя

**Непрерывная работа прибора не должна превышать пределы, указанные ниже; по окончании указанного периода следует на время остановить работу. Превышение допустимого времени обработки может привести к повреждению прибора.**

Ингредиенты	Измельчитель			 (Сек)
Орехи	Универсальный или измельчитель для помола	50 г	2	10 - 15
Кофейные зерна	Универсальный или измельчитель для помола	40 г	2	30
Детское питание и пюре	Универсальный	50 г	2	30
Специи – например, черный перец - горошек, семена кардамона, тмина, кориандра, фенхеля, цельная гвоздика и т.д.	Измельчитель для помола	40 г	2	30 - 60
Перец чили	Измельчитель для помола	30 г	2	10
Свежий корень имбиря	Измельчитель для помола	30 г	2	10
Чеснок	Измельчитель для помола	4 зубочка	2	10
Сыр «Пармезан» - порезать кубиками размером 1 см	Измельчитель-терка	60 г	2	10
Сухофрукты	Измельчитель-терка	50 г	2	10
Кокос	Измельчитель-терка или измельчитель для помола	50 г	2	20
Мускатный орех	Измельчитель-терка	2	2	40

## Советы

- Для оптимальной производительности не рекомендуется обрабатывать с помощью измельчителя более 40 гр. специй за один раз.
- Специи гораздо дольше сохраняют свой аромат в целом виде, нежели в молотом. Поэтому мы рекомендуем смалывать небольшое количество специй, необходимое вам для одного приготовления пищи. Таким образом, используемые вами специи всегда будут свежими и ароматными.
- Для того, чтобы извлечь из цельных специй максимум аромата и эфирных масел, рекомендуется их прожарить перед помолом.
- Детское питание и пюре: дайте сваренным ингредиентам остыть до комнатной в измельчителе. перед переработкой.

## Уход и очистка

О том, как чистить прибор, см. схему **G**

- Перед чисткой прибора обязательно отсоедините вилку от розетки и разберите его.
- Прежде чем отвернуть чашу от ножевого блока, опорожните ее.
- Не погружайте ножевой блок в воду.

### Блок питания

- Сначала протрите блок сначала влажной, тряпкой, а затем высушите.
- Не погружайте блок электродвигателя в воду.
- Избыток шнура храните в секции для хранения на нижней стороне блока питания.

### Ножевой блок блендера и мульти-измельчителя

- Снимите ножевой блок с чаши или измельчителя, переместив его в положение "разблокировано" .

### Измельчитель для помола и измельчитель-терка

- Снимите крышку с ножевого блока, повернув по часовой стрелке.

- 1 **Блендер / универсальный измельчитель:** снимите и помойте уплотнительное кольцо.

- 2 Не прикасайтесь к острым ножам – промойте их с помощью щетки горячей водой с мылом, а затем тщательно ополосните под краном. **Не погружайте ножевой блок в воду.**
- 3 Переверните и оставьте сушиться.

## Суп из моркови и кориандра

25 г сливочного масла  
50 г нарезанного лука  
1 зубчик чеснока измельчённый  
400 г моркови, нарезанной на кубики ½ см  
холодный куриный бульон  
10-15 мл (2-3 столовые ложки)  
молотого кориандра  
соль и перец.

1 Растопите сливочное масло в кастрюле, добавьте лук, чеснок и пожарьте их, пока они не станут мягкими.

2 Поместите морковь в блендер, добавьте лук и чеснок. Добавьте достаточное количество куриного бульона до уровня 1000 мл, отмеченного на кружке. Установите крышку и колпачок наливного отверстия.

3 Смешивайте на максимальной скорости в течение 5 секунд для более грубого супа или дольше для более тонкого результата.

4 Добавьте в суп приправ и тушите на медленном огне в течение 30-35 минут или до готовности. При необходимости добавляйте жидкости.

### Обслуживание и забота о покупателях

- Если в работе прибора возникли какие-либо неполадки, перед обращением в службу поддержки прочтите раздел «Таблица поиска и устранения неисправностей» в данном руководстве или зайдите на сайт [www.kenwoodworld.com](http://www.kenwoodworld.com).
- Помните, что на прибор распространяется гарантия, отвечающая всем законным положениям относительно существующей гарантии и прав потребителя в той стране, где прибор был приобретен.
- При возникновении неисправности в работе прибора Kenwood или при обнаружении каких-либо дефектов, пожалуйста, отправьте или принесите прибор в авторизованный сервисный центр KENWOOD. Актуальные контактные данные сервисных центров KENWOOD вы найдете на сайте [www.kenwoodworld.com](http://www.kenwoodworld.com) или на сайте для вашей страны.
- Спроектировано и разработано компанией Kenwood, Соединенное Королевство.
- Сделано в Китае.



### ВАЖНАЯ ИНФОРМАЦИЯ ПО ПРАВИЛЬНОЙ УТИЛИЗАЦИИ ИЗДЕЛИЯ СОГЛАСНО ДИРЕКТИВЕ ЕС ПО УТИЛИЗАЦИИ ЭЛЕКТРИЧЕСКОГО И ЭЛЕКТРОННОГО ОБОРУДОВАНИЯ (WEEE)

По истечении срока службы изделие нельзя выбрасывать как бытовые (городские) отходы.

Изделие следует передать в специальный коммунальный пункт раздельного сбора отходов, местное учреждение или в предприятие, оказывающее подобные услуги.

Информация о коде даты производства может находиться на нижней поверхности продукта или около таблички с техническими данными. Код даты показан в виде кода года и месяца, за которым следует номер недели.

**ОБРАТИТЕ ВНИМАНИЕ:**  
Первые две цифры обозначают год, последние две цифры – порядковый номер недели года.  
Например: 1 сентября 2013 года = 13L35

Модель	TYPE BLP31
Напряжение	220 – 240 В
Частота колебаний	50 – 60 Гц
Мощность	350 Вт
Условия хранения	Температура от + 5°C до + 45°C Влажность: < 80 %
Срок хранения	Не ограничен.
Срок службы	2 года (5 лет для отдельных видов товара).
Условия утилизации	Утилизировать в соответствии с экологическими требованиями.
Условия транспортировки	Во время транспортировки, не бросать и не подвергать излишней вибрации.
Условия реализации	Правила реализации товара не установлены изготовителем, но должны соответствовать региональным, национальным и международным нормам и стандартам.

Адрес производителя:  
Kenwood Limited, New Lane,  
Navant, Hampshire PO9 2NH, UK

Импортер и уполномоченная  
организация на принятие  
претензий:

ООО «Делонги», Россия, 127055,  
Москва, ул. Сущёвская, д. 27,  
стр. 3

Тел.: +7 (495) 781-26-76

Тел.: +7 (495) 781-26-76

## Таблица поиска и устранения неисправностей

Проблема	Причина	Решение
Прибор не работает	Нет питания.  Блендер, Blend-Xtract 2Go или измельчитель собран неправильно или установлен на блок питания	Проверьте, подключен ли блендер к сети.  Убедитесь в том, что ножевой блок прикручен плотно и зафиксирован на блоке питания.
Блендер, Blend-Xtract 2Go или мульти-измельчитель подтекает со стороны ножевого блока.	Нет уплотнителя. Уплотнитель установлен неправильно. Уплотнитель поврежден.	Проверьте, правильно ли установлен уплотнитель и нет ли у него повреждения. Информация о том, как заказать новый уплотнитель, содержится в разделе "Обслуживание и забота о покупателях".
Уплотнительное кольцо блендера отсутствует на ножевом блоке при извлечении из упаковки.	Уплотнитель установлен на ножевой блок на заводе.	Открутите кружку/бутылку/стакан измельчителя и проверьте, установлен ли уплотнитель на ножевом блоке. Информация о том, как заказать новый уплотнитель, содержится в разделе "Обслуживание и забота о покупателях".
Блендер работает плохо.	Смесь, подлежащая обработке, слишком густая или добавлено недостаточно жидкости. Обрабатывается слишком малое количество.	Соскребите смесь и добавьте жидкости. Для запуска процесса смешивания попробуйте импульсный режим. Не заполняйте ниже минимального уровня заполнения, отмеченного на кружке.
Если на основе описанных вариантов проблему решить не удастся, см. раздел "Обслуживание и забота о покупателях".		

# Қазақша

Алдыңғы беттегі суреттерді жазыңыз

## Қауіпсіздік

- Осы нұсқаулықтарды мұқият оқыңыз және келешекте пайдалануға сақтаңыз.
- Барлық орауышты және белгілерін алып тастаңыз.
- Егер аша немесе кабель зақымдалған болса, ол қауіпсіздік мақсатында қауіптің алдын алу үшін Kenwood немесе өкілетті Kenwood жөндеушісі тарапынан ауыстырылуы керек.
-  **Ыстық ингредиенттерді ӨНДЕМЕҢІЗ.**
- **КҮЙІП ҚАЛУ ҚАУПІ:** Ыстық ингредиенттерді бокалға/бөтелкеге/ұнтақтағышқа салмас бұрын, бөлме температурасына дейін суыту керек.
- **Құрылғыны үзіліссіз төменде көрсетілген уақыттан асыра пайдалануға болмайды. Ұзақ уақыт үздіксіз пайдалану құрылғыға зақым келтіруі мүмкін.**

Функция/ Саптама	Максималды жұмыс уақыты	Жұмыстар арасындағы үзіліс мерзімі
Блендердің/ Blend- Xtract	60 сек	Құрылғыны ажыратып, 15 минут суытып алыңыз



Көп ұнтақтау	60 сек	Құрылғыны ажыратып, 15 минут суытып алыңыз
Ұнтақтағыш	60 сек	
Торлы ұнтақтағыш	60 сек	

- Өшіріп, розеткадан ажырату: бөлшектерді бекітпес немесе алмас бұрын, пайдаланбаған кезде немесе тазалау алдында.
- **Алмасты ешқашан блендер бокалын/ бөтелкесін немесе ұнтақтағыш құтыны бекітпейінше, қуат бөлігіне салмаңыз.**
- Бокалға қолдарыңызды немесе құралдарды салмас бұрын әрқашан құрылғыны токтан ажыратыңыз.
- Алмас жинағын ұстаған кезде әрқашан абай болыңыз және тазалаған кезде алмастың кесетін шетін ұстаңыз.
- Блендерді тек қақпағын салып қосыңыз
- Алмас жинағы берілген бокалды/ бөтелкені ғана пайдаланыңыз.
- Қуат бөлігін, сымды немесе ашаны ешқашан ылғалдамаңыз.
- Зақымдалған құралды ешқашан қолданбаңыз. Оны тексертіңіз немесе жөндетіңіз: «қызмет көрсету және тұтынушыларды қолдау» бөлімін қараңыз.
- Рұқсат етілмейтін тіркемені ешқашан қолданбаңыз.
- Іске қосылып тұрғанда құрылғыны ешқашан қараусыз қалдырмаңыз.

- Блендерді немесе ұнтақтағышты қуат бөлігінен алған кезде:
  - алмастар толығымен тоқтағанша күтіңіз;
  - бокалды/бөтелкені немесе ұнтақтағыш құтыны/қақпақты алмас жинағынан кездейсоқ бұрап алмаңыз.
- Блендерді ешқашан бос іске қоспаңыз.
- Ешқашан Ұсынылатын пайдалану нұсқаулығында көрсетілген ең үлкен көлемнен артық араластырмаңыз.
- Жеміс коктейльдерінің рецептілері - ешқашан қатқан кезде қатты массаны түзетін қатырылған ингредиенттерді араластырмаңыз, оларды бокалға/бөтелкеге қоспас бұрын бөліңіз.
- Кептірілген канадалық сарбұрау сияқты қатты дәмдеуіштерді өңдеуге болмайды, әйтпесе алмас зақымдалуы мүмкін. Мускат жаңғағын ұсақтағышта өңдеу керек.
- Блендерді сақтау контейнері ретінде қолданбаңыз. Қолданбас бұрын және одан кейін оны бос етіп ұстаңыз.
- Блендерді әрқашан қауіпсіз, құрғақ беткейде қолданыңыз.
- Бұл құрылғыны ешқашан ыстық газдың немесе электр пешінің үстіне не оның қасына немесе ыстық құрылғыға тиюі мүмкін орынға қоймаңыз.
- Құралды дұрыс қолданбау нәтижесінде зақым келуі мүмкін.

- Бұл құралды балалар қолданбау керек. Құрал мен оның сымын балалардың қолы жетпейтін жерге қойыңыз.
- Балалардың құрылғымен ойнауына жол бермеңіз.
- Бұл құрал олардың құралды қауіпсіз қолдануы туралы нұсқау берілсе немесе басқа адамның бақылауында болса және олардың туындауы мүмкін қауіп туралы түсінігі болса, білімі немесе тәжірибесі жеткіліксіз немесе физикалық, сезу немесе ойлау қабілеті нашар адамдар қолдануға арналған.
- Құрылғыны тек үй шаруасына байланысты қолданыңыз. Егер құрылғы өз міндетіне сай мақсатта қолданылмаса немесе берілген нұсқаулықты дұрыс сақтамаған жағдайда Kenwood компаниясы ешқандай жауапкершілікті өз мойнына алмайды.

## **Blend-Xtract 2GO**

- Бөтелкеден ешбір ыстық сұйықтықты ішпеңіз.
- Мұздатылған ингредиенттерді немесе мұз кубиктерін сұйықтықсыз араластырмаңыз.
- Құрғақ ингредиенттерді ешқашан араластырмаңыз (мыс., дәмдеуіштер, жаңғақтар) немесе блендерді бос іске қоспаңыз.

### Токқа қоспас бұрын

- Электр көзінің құрылғының төменгі жағында көрсетілгенмен бірдей екенін тексеріңіз.
- Бұл құрылғы тағаммен бірге қолданылатын материалдар мен заттар бойынша 1935/2004 ЕС ережесіне сай келеді.

### Алғашқы рет қолдану алдында

- Бөлшектерді жуыңыз: «күтім мен жуу» бөлімін қараңыз.

## Перне

### Блендердің

#### **A** Пластикалық блендер

- ① Тамшылатып құю саңылауы
- ② Құю саңылаулары бар құлыптау қақпағы
- ③ Бокал

#### **B** Шыны блендер

- ① Құю саңылауы
- ② Басып ашылатын қақпақ
- ③ Бокал

### Блендерлер

- ④ Блендердің тығыздауыш дөңгелегі
- ⑤ Блендердің алмас бөлігі
- ⑥ Қуат бөлігі
- ⑦ Жылдамдық + импульсті реттегіш
- ⑧ Сым қоймасы

#### **C** Blend-Xtract 2GO (берілген болса)

- ⑨ Құю қақпағы
- ⑩ Бөтелке
- ⑪ Тығыздауыш дөңгелек
- ⑫ Алмас бөлігінің
- ⑬ Негізі

#### **D** Көп ұнтақтау (берілсе)

- ⑭ Көп ұнтақтау ыдысы
- ⑮ Көп ұнтақтау тығыздауыш дөңгелегі
- ⑯ Ұнтақтағыштың алмас жинағы

#### **E** Ұнтақтағыш (берілсе)

- ⑰ Ұнтақтау қақпағы
- ⑱ Ұнтақтағыштың алмас жинағы



#### **F** Торлы ұнтақтағыш (берілсе)

- ⑲ Ұнтақтау қақпағы
- ⑳ Торлы ұнтақтағыштың алмас жинағы

## Блендерді қолдану үшін

**A** және **B** суреттерін қараңыз

**Блендерді сорпа, сусын, паштет, майонез, нан үгінділері, печенье үгінділері, жаңғақты ұнтақтау және мұзды майдалау үшін қолданыңыз.**

- 1 Блендердің тығыздауыш дөңгелегін блендердің алмас бөлігіне салыңыз - тығыздауыштың ойылған аймаққа дұрыс салынғанын тексеріңіз.
  - **Тығыздауышқа зақым келсе немесе дұрыс салынбаса, ағуы мүмкін.**
- 2 Алмас жинағын бокалға бұрап салыңыз, алмас жинағын толығымен бекітіңіз. Келесі сияқты алмас бөлігінің төменгі жағындағы суреттерге қараңыз:
  -  - ашу
  -  - жабу

3 Ингредиенттерді бокалға слыңыз.

4 Қақпақты жабыңыз.

#### **A - Пластикалық блендер**

Құлыптау үшін сағат тілі бағытымен бұраңыз

#### **B - Шыны блендер**

Құю саңылауының қақпағын қақпаққа салып, бекіту үшін төмен қарай басыңыз.

5 Блендерді қуат бөлігіне қойып, құлыптау  үшін сағат тілі бағытымен бұраңыз.

● **Блендер дұрыс салынбаса, құрылғы жұмыс істемейді.**

6 Жылдамдықты таңдаңыз (Ұсынылатын пайдалану диаграммасын қараңыз).

### Пайдалы кеңестер

#### ● Шыны блендер -

Құрғақ ингредиенттерді араластыру үшін бөліктерге бөліп, құю саңылауын алып тастаңыз да, құрылғы іске қосылып тұрғанда, бөліктерді бір-бірлеп тастаңыз. Қолыңызды саңылаудың үстінде ұстаңыз. Ең жақсы нәтижелерге қол жеткізу үшін жиі босатып тұрыңыз.

● Пластикалық бөліктеріне зақым келтіруі мүмкін болғандықтан, дәмдеуіштерді өңдеу ұсынылмайды.

● Майонез жасаған кезде, майдан басқа барлық ингредиенттерді блендерге салыңыз.

**Шыны блендер** - Құю саңылауының қақпағын алып тастаңыз.

#### **Пластикалық блендер** -

Қақпақтағы тамшылатып құю саңылауы арқылы құйыңыз.



Содан кейін құрылғы қосулы кезде, майды қақпақтағы саңылау арқылы баяу құйыңыз.

● Қою қоспаларды төмен қырып түсіру қажет болуы мүмкін, мыс., паштет және тұздық. Қоспаны өңдеу қиын болса, қосымша сұйықтық қосыңыз.

## Blend-Xtract 2GO

(берілген болса)

 Суреттерін қараңыз

- 1 Бөтелкеге ингредиенттерді 400 мл деңгей белгісіне дейін қосыңыз.
- Жақсы араластыру үшін мұз/қатырылған ингредиенттерді үнемі бөтелкеге қосыңыз.
- Қатырылған ингредиенттерді (қатырылған жеміс, йогурт, балмұздақ немесе мұз) қосқан кезде 60 г-нан аса немесе 3 мұз кубигін араластыруға болмайды.
- Тоңазытылған ингредиенттерді блендерде сұйықтықсыз араластырмаңыз.
- 2 Тығыздауыш дөңгелекті алмас бөлігіне салыңыз, тығыздауыштың ойық аймаққа дұрыс салынған қамтамасыз етіңіз. Содан кейін негізге бекітіңіз.
- Тығыздауыш зақымдалған немесе дұрыс салынбаған болса, ағу орын алады.
- 3 Алмас бөлігінің астын ұстап түсіріңіз, оны алмастарын төмен қаратын бөтелкеге дейін түсіріңіз.
- 4 Алмас жинағын бөтелкеге бұрап бекітіңіз. Алмас негізінің астыңғы жағындағы келесідей сызбаларды қараңыз:  
 - ашу  
 - жабу
- Ингредиенттерді майдалау үшін шайқаңыз.
- Блендерді қуат блогына орналастырып, құлыптау үшін сағат тілімен бұраңыз .
- 5 Максималды жылдамдықты таңдаңыз. Ингредиенттерді блендерде біркелкі күйге дейін араластырыңыз.

- Сусыныңыз сіз қалаған консистенцияға жеткен кезде, барлық ингредиенттердің әбден араласуын қамтамасыз ету үшін «Р» импульс функциясын пайдалануыңызға болады.

## Сусын қақпағымен

- 1 Сағат тілімен бұрау арқылы қақпақты салып, құлыптаңыз.
- 2 Жеміс коктейлін ішуді қалаған кезде, жай ғана қақпақ бетін тырс еткізіп ашыңыз. Сусынды тікелей бөтелкеден ішуге болады.



### Пайдалы кеңестер

- Бөтелке максимум мөлшеріне (400 мл) дейін толтырылған кезде, мұны шамамен екі рет бөліп ішуге болады.
- Құю қақпағынан ішуге болатындай жеміс сусыныңыздың жеткілікті түрде сұйық болуын қамтамасыз етіңіз. Сұйығырақ жеміс сусыныңыз жасау үшін көбірек сұйықтық қосыңыз.
- Араластырғаннан кейін, кейбір сусындардың ингредиенттердің тұқымына немесе өзектілігіне байланысты толығымен тегіс болуы мүмкін емес.
- Қақпақ арқылы ішкен кезде, сусынның біркелкі және толық өңделгеніне мұқият болыңыз. Қажетті нәтижеге қол жеткізу үшін қатты немесе әлі піспеген ингредиентті өңдеу кезінде біраз эксперимент жасау қажет.
- Кейбір сусындар тұрғанда бөлініп кетуі мүмкін, сондықтан оларды бірден ішкен немесе ішпес бұрын араластырған дұрыс.
- Құю қақпағы салынғанда әрқашан жолда алып жүру бөтелкесін тігінен ұстаңыз.

## Блендердің ұсынылған пайдаланылуы

**Құрылғыны үзіліссіз төменде көрсетілген уақыттан асыра пайдалануға болмайды. Ұзақ уақыт үздіксіз пайдалану құрылғыға зақым келтіруі мүмкін.**

**Бокалда көрсетілген ең үлкен көлемнен артық араластырмаңыз. Бокалдағы ең аз көлем белгісінен төмен құймаңыз.**

	Пайдалану/тағам түрлері	 (Сек)	
<b>1</b>	Көпіршікті сүт	10 - 15	800 мл
	Жеңіл қоспалар, мыс., май, сүт коктейлі, омлет	15 - 30	800 мл
<b>2</b>	Сорпа және сусын Қою қоспалар, мыс., паштет	15 - 30	1 литр
	Майонез	30 - 40	2 жұмыртқа + 300 мл май
	Жеміс сусыны Жаңа жемісті және сұйықтық ингредиенттерін алдымен салыңыз (мыс., йогурт, сүт және жеміс сусындары) Одан кейін мұзды немесе қатырылған ингредиенттерді қосыңыз (мыс., қатырылған жеміс, мұз немесе балмұздақ)	30 - 60	600 мл сұйықтық

Блендердің ұсынылған пайдаланылуы			
	Пайдалану/тағам түрлері	 (Сек)	
2	Blend -Xtract2Go Сусындар мен смузилер Жақсы араласуы үшін бөтелкеге алдымен әрдайым мұз/мұздатылған ингредиенттер қосыңыз.	30 - 60	Макс. мөлшер 400 мл Макс. мұздатылған мөлшер 60 г
(P) pulse	Моторды бастау/тоқтату әрекетінде іске қосады. Пульс қалпына қойылғаннан бастап іске қосылады.	-	-
	Мұзды ұнтақтау - қалаған қоюлыққа қол жеткізу үшін қысқа импульсте іске қосыңыз.	-	6 текше (125 г)

## Мультиұнтақтағышты пайдалану үшін

(берілсе)

**D** Суреттерін қараңыз

**Мультиұнтақтағышты жаңғақтар, кофе дәндері және пюре үшін пайдаланыңыз.**

- 1 Ингредиенттерді құтыға салыңыз.  
Жартыдан асырмай құйыңыз.
- 2 Көп ұнтақтау тығыздауыш дөңгелегін көп ұнтақтау алмас бөлігіне салыңыз - тығыздауыштың ойылған аймаққа дұрыс салынғанын тексеріңіз.
- **Төсем зақымдалған немесе дұрыс емес орнатылған болса, сұйықтық ағуы мүмкін.**
- 3 Алмас бөлігін төменгі жағын төмен қаратып бұраңыз.  
Алмастарды төмен қаратып, оны құтыға түсіріңіз. Алмас бөлігінің астыңғы жағындағы келесідей сызбаларды қараңыз:

 - ашу

 - жабу

4 Ұнтақтағышты қуат бөлігіне қойып, құлыптау үшін сағат тілі бағытымен бұраңыз.

5 Жылдамдықты таңдаңыз немесе импульсті (P) басқару элементін пайдаланыңыз (Ұсынылған пайдалану диаграммасын қараңыз).

## Ұнтақтағыш немесе ұсақтағыш (берілсе)

**Ұнтақтағыш - E** суреттерін қараңыз

**Дәмдеуіштер, кофе дәндерін ұнтақтауға және зімбір, кокос, сарымсақ және қызыл бұрышты өңдеуге арналған.**

**Ұсақтағыш - F** суреттерін қараңыз

**Пармезан сырын, жұпар жаңғықты, кокосты және кептірілген жемісті ұнтақтау үшін ыңғайлы.**

## Ұнтақтағышты пайдалану үшін

- 1 Ингредиенттерді алмас жинағына салыңыз.
- 2 Қақпақты салып, құлыптау үшін сағат тіліне қарсы бұраңыз.
- 3 Ұнтақтағышты қуат бөлігіне салып, «сырт» еткен дыбыс естілмейінше сағат тілімен бұрау арқылы құлыптаңыз.
- 4 Жылдамдықты таңдаңыз немесе импульсті (P) басқару элементін пайдаланыңыз (Ұсынылған пайдалану диаграммасын қараңыз).

Ұнтақтағышты пайдалану бойынша кеңестер				
<b>Құрылғыны үзіліссіз төменде көрсетілген уақыттан асыра пайдалануға болмайды. Ұзақ уақыт үздіксіз пайдалану құрылғыға зақым келтіруі мүмкін.</b>				
Ингредиенттер	Ұнтақтағыш			 (Сек)
Жаңғақтар	Көп ұнтақтау немесе Ұнтақтағыш	50 г	2	10 - 15
Кофе бұршақтары	Көп ұнтақтау немесе Ұнтақтағыш	40 г	2	30
Нәресте тағамдары мен езбе	Көп	50 г	2	30
Дәмдеуіштер - қара бұрыш, кардамон тұқымдары, зире тұқымдары, күнзе тұқымдары, фенхел тұқымдары, бүтін қалампыр және т.б.	Ұнтақтау	40 г	2	30 - 60
Қызыл бұрыш	Ұнтақтау	30 г	2	10
Жас жанжабіл тамыры	Ұнтақтау	30 г	2	10
Сарымсақ	Ұнтақтау	4 бас	2	10
Пармезан сыры - 1 см бөліктерге бөліңіз	Ұсақтау	60 г	2	10
Кептірілген жеміс	Ұсақтау	50 г	2	10
Кокос	Ұсақтау немесе ұнтақтау	50 г	2	20
Жұпар жаңғақ	Ұсақтау	2	3	40



## Пайдалы кеңестер

- Дәмдеуіштерді өңдеген кезде оңтайлы өнімділікке қол жеткізу үшін, ұнтағышта бір уақытта 40г көлемінен артық өңдемеуді ұсынамыз.
- Тұтас дәмдеуіштер жұпар иісін ұнтақталған дәмдеуіштерге қарағанда ұзағырақ сақтайтындықтан, жұпар иісін сақтау үшін бір уақытта кішкентай жаңа мөлшерін ұнтаған жөн.
- Ең көп жұпар иісін және эфир майларын шығарып алу үшін, тұтас дәмдеуіштерді ұнтақтағанда өте жақсы қуырылады.
- Бала тағамдары/езбелер, ұнтақтағышта өңдемес бұрын пісірілген тағамның бөлме температурасында салқындатылуына мүмкіндік беріңіз.

## Күту және тазалау

Тазалау туралы ақпаратты **G** суретінен қараңыз

- Тазаламас бұрын әрқашан өшіріңіз, токтан ажыратыңыз және бөлшектеңіз.
- Алмас бөлігінен бұрап босатпас бұрын, бокалды босатыңыз.
- Блендер бөлігін суға батырмаңыз.

### Қуат бөлігі

- Құрғақ матамен сүртіп, құрғатыңыз.
- Қуат бөлігін суға батырмаңыз.
- Артық сымды қуат бөлігінің астыңғы жағындағы сақтау бөліміне салыңыз.

### Блендер және мультиұнтақтағыш алмас жинағы

- Құлыптан босату қалпына бұру арқылы ыдыстан немесе ұнтақтағыштан алмас бөлігін алыңыз **H**.

### Ұнтақтағыш және торлы ұнтақтағыш

- Сағат тілі бағытында бұрау арқылы құтыдан алмас бөлігін алыңыз.

#### 1 Блендер/көп ұнтақтағыш:

тығыздауыш дөңгелекті алып, жуыңыз.

- 2 Өткір алмастарын ұстамаңыз, ыстық сабынды суды қолданып оларды щеткамен жуыңыз және ағын судың

астында мұқият шайыңыз.

### Алмас бөлігін суға батырмаңыз.

- 3 Жоғарыдан төмен қаратып құрғатып қойыңыз.

## Сәбіз және күнзе сорпасы

25 г май

50 г кесілген пияз

1 бас ұсақталған сарымсақ

1½ см текше етіп кесілген 400 г сәбіз

салқын тауық сорпасы

10–15 мл (2–3 шай қасық)

ұнтақталған күнзе

тұз және бұрыш

- 1 Майды табада ерітіңіз, пияз бен сарымсақты қосып, жұмсарғанша қуырыңыз.
- 2 Блендерге сәбізді салып, пияз бен сарымсақ қосыңыз. Бокалдағы белгіленген 1000 мл деңгейіне жету үшін жеткілікті сорпа құйыңыз. Қақпақ пен құю саңылауының қақпағын бекітіңіз.
- 3 Қою сорпа болуы үшін 5 секунд, ал сұйық сорпа болуы үшін ұзағырақ максималды жылдамдықпен араластырыңыз.
- 4 Сорпаға дәмдеуіштер қосып, 30–35 минут немесе піскенше қайнатыңыз. Қажет болса, тағы сұйықтық қосыңыз.

## Қызмет көрсету және тұтынушыларға кеңес

- Құрылғының жұмысында қандай да болмасын ақаулық туындайтын болса, көмек сұрамас бұрын, нұсқаулықтағы «ақаулықтарды жою нұсқаулығы» бөлімін қараңыз немесе [www.kenwoodworld.com](http://www.kenwoodworld.com) торабына өтіңіз.
- Өнім өнімді сатып алған елдегі тұтынушы құқықтары мен кез келген бар кепілдемеге қатысты барлық заңдарға сәйкес кепілдемемен берілетінін ескеріңіз.
- Kenwood өнімі дұрыс жұмыс істемесе немесе қандай да болмасын кемшіліктер табылған болса, оны өкілетті KENWOOD қызмет көрсету орталығына әкеліңіз немесе беріп жіберіңіз. Ең жақын орналасқан KENWOOD қызмет көрсету орталығының жаңартылған деректерін [www.kenwoodworld.com](http://www.kenwoodworld.com) торабынан немесе еліңізге тән веб-тораптан қараңыз.
- Біріккен Корольдіктегі Kenwood компаниясы жобалаған және жасап шығарған.
- Қытайда жасалған.



### **ЭЛЕКТР ЖӘНЕ ЭЛЕКТРОНДЫҚ ЖАБДЫҚТЫҢ ҚАЛДЫҚТАРЫ БОЙЫНША ЕУРОПАЛЫҚ (WEEE) ДИРЕКТИВАМЕН БІРГЕ ҚОЛДАНЫЛАТЫН ӨНІМДІ ДҰРЫС ТАСТАУҒА АРНАЛҒАН МАҢЫЗДЫ МӘЛІМЕТТЕР**

Өз жұмысын тоқтатқан кезде, өнім қалалық қалдық сияқты пайдаға асырылмауы керек.

Ол қалдықтарды сыныптайтын қызметті атқаратын жергілікті биліктің арнайы мекемесіне немесе осы қызметті беруші сатушының орталығына жіберілуі керек.

Күн коды туралы ақпарат сіздің өніміңіздің төменгі бөлігінде немесе кестенің іші мен жанында орналасуы мүмкін. Күн коды жыл, ай кодтарынан кейін апта нөмірі түрінде көрсетіледі.

ЕСКЕРТПЕ: Алғашқы екі сан жылға, ал соңғы екі сан апта санына қатысты болады.

Мысалы: 2013 жылғы 1 қыркүйек 13L35

Үлгі	TYPE BLP31
Кернеу	220 - 240В
Герц	50/60Гц
Ватт	350Вт
Сақтау шарттары	Температура: +5°C және +45°C аралығы Ылғалдылық: < 80%.
Сақтау мерзімі	Шектеусіз.
Қызмет көрсету мерзімі	2 жыл (тауарлардың арнайы түрлері үшін 5 жыл).
Тастау шарттары	Экологиялық талаптарға сай тастау керек.
Тасымалдау шарттары	Тасымалдау кезінде лақтыруға және шамадан тыс дірілдеуге жол берілмеу керек.
Сату шарттары	Сату шарттарын өндіруші белгілемейді, бірақ аймақтық, ұлттық және халықаралық ережелер мен стандарттарға сай болу керек.

Өндірушінің мекенжайы:  
Kenwood Limited, New Lane,  
Navant, Hampshire PO9 2NH, UK

“Делонги” ААҚ, Ресей, 127055,  
Мәскеу қаласы, көше Суцеская  
27 үй, 3 құрылым  
Тел: +7 (495) 781-26-76

Шағымдарды қабылдауға  
өкілетті ұйым және  
импорттаушы:

## Ақаулықтарды жою нұсқаулығы

Ақаулық	Себебі	Шешімі
Құрылғы жұмыс істемейді.	<p>Қуат жоқ.</p> <p>Блендер, Blend-Xtract 2Go немесе ұнтақтағыш қуат бөлігіне дұрыс құрастырылмаған немесе бекітілмеген</p>	<p>Блендердің токқа жалғанғанын тексеріңіз.</p> <p>Алмас жинағының қуат бөлігіне толық бекітіліп, құлыпталғанына көз жеткізіңіз.</p>
Блендер, Blend-Xtract 2Go немесе мультиұнтақтағыштың алмас жинағы арқылы ағатын жері бар.	<p>Төсемесі жоқ.</p> <p>Төсемесі дұрыс орнатылмаған.</p> <p>Төсемеге зақым келтірілген.</p>	<p>Төсеменің дұрыс салынғанын және оның ауыстыру төсемесі еместігін тексеріңіз және «Қызмет көрсету және тұтынушыларды қолдау» бөлімін қараңыз.</p>
Орамадан алынған кезде блендер тығыздауышы алмас бөлігінде жоқ.	<p>Тығыздауыш алмас бөлігіне алдына ала орнатылған түрде оралады.</p>	<p>Бокал/бөтелке/ ұнтақтағыш құттыны бұрап босатыңыз және төсемнің алмас бөлігіне бекітілгеніне көз жеткізіңіз.</p> <p>Ауыстырылатын төсемені алу үшін «Қызмет көрсету және тұтынушыларды қолдау» бөлімін қараңыз.</p>
Нашар араласады.	<p>Өңделіп жатқан қоспа тым қою немесе қосылған сұйықтық жеткіліксіз.</p> <p>Өңделіп жатқан мөлшер тым аз.</p>	<p>Қоспаны қырып түсіріп, тағы сұйықтық қосыңыз. Араластыру процесін бастау үшін алдымен импульсті тексеріп көріңіз.</p> <p>Бокалдағы ең аз көлем белгісінен төмен құймаңыз.</p>
<p>Жоғарыдағылардың ешбірі ақаулықты шешпесе, «Қызмет көрсету және тұтынушыларды қолдау» бөлімін қараңыз.</p>		